

## DE-01320N

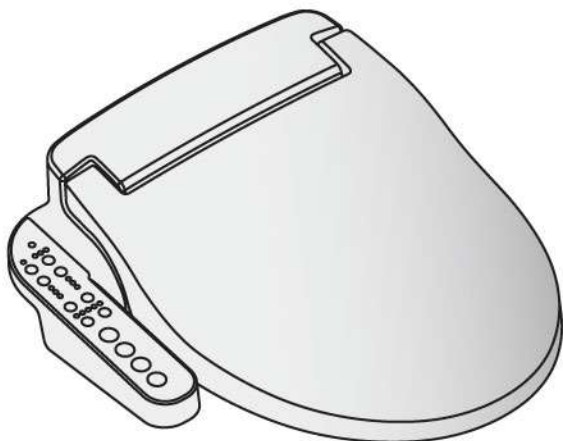

- 本產品專為國內一般家庭使用設計。
- 不能使用在不同電源及電壓的其他國家。
- 請詳細閱讀此使用說明書與產品保證書後，正確使用本產品。
- 此使用說明書中內含產品保證書，請妥善保管。
- 產品外觀及規格等，可能為改善產品功能而有所改變時，將不另行通知。



## 目錄

安全注意事項	1
產品的特點	4
各部位名稱	5
使用方法	7
功能調節及使用方法	8
安裝方法	11
初始操作	13
拆卸方法	14
清潔方法	15
水箱排水	17
常見問題	18
產品規格	19
MEMO	20
產品保證書	22

# 安全注意事項

為了避免對使用者和他人造成危害及財產上的損失，請務必遵守以下事項。

## • 標誌的含意

 <b>警告</b>	可能造成死亡或重傷等危險性
 <b>注意</b>	可能造成傷害或物品損失等危險性

## • 標示圖

 該圖示表示的內容為：禁止	 一般禁止  禁止火苗  禁止沖洗  手濕禁止  禁止拆卸
 該圖示表示的內容：強制	 必須遵守  接地線

## 警告

請勿自行拆卸、拆解本體或改造本產品



禁止拆卸



- 可能導致火災、觸電、受傷
- 如需修理時，請洽服務中心

請勿直接沖洗本體，且不可在潮濕的地方使用本產品



禁止沖洗



- 可能導致火災、觸電

為了防止漏電及觸電，請確實安裝地線



接地線



- 若地線未安裝確實，可能會發生故障或觸電
- 如沒有接地條件，請委託電器專業人士安裝後再使用

請勿用沾濕的手拔除插頭



手濕禁止

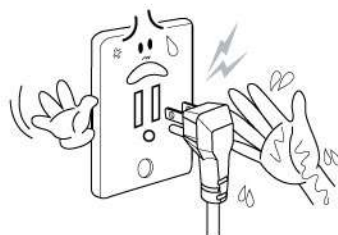

- 可能導致觸電

# 安全注意事項

## 警告

請使用AC 110V專用插座



必須遵守

- 一個插座不能同時安插多項電器產品，會導致觸電、火災

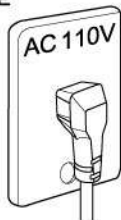

電源插頭或線路損壞時請勿使用



禁止

- 會造成火災、漏電



請勿將煙頭及其它燃燒物扔入便器內



禁止火苗

- 會導致火災



請不要與自來水管以外的水源連接在一起



禁止

- 有可能會引發皮膚發炎症狀，且異物混入也可能會造成管線阻塞，導致故障

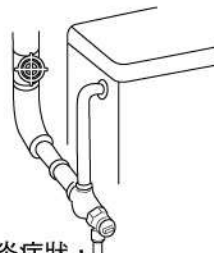

安裝前請勿先連接電源



禁止

- 會導致火災，故障



請勿使用受損的電源、插頭、插座



必須遵守

- 會導致火災，故障



請注意便座及溫水的溫度，小心低溫燙傷



禁止

- 兒童、老年人、皮膚敏感者、病患及行動不便者，請將便座、溫水之溫度調到〔低〕或關閉後再使用。

使用比較低的溫度，長時間接觸皮膚的相同位置時，容易引起低溫燙傷的情形發生。

產品拆卸時請先切斷電源



必須遵守

- 會引起觸電

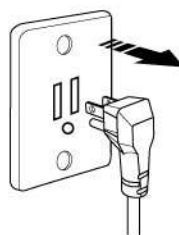

# 安全注意事項

## ⚠ 注意

請勿踩或站在便座上，重壓或放重物



禁止



- 會導致產品受損、破壞、受傷

清洗時請勿使用清潔劑等化學產品



禁止



- 會導致產品受損、破壞

放下便蓋或便座時請輕放，勿用力蓋上



禁止



- 會導致故障

使用時，請不要背靠著便蓋



禁止



- 會導致故障

長時間不使用時，應拔除電源並將水箱內的水排放掉



必須遵守

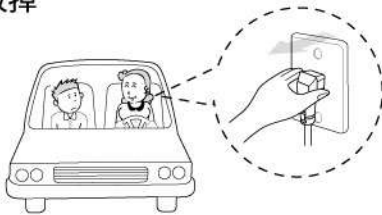

- 長期放置的水會導致水污染，可能引發皮膚病

進水管不能過度彎曲



禁止



- 會導致進水不順，造成漏水

請勿用手擋住暖風口（具暖風功能機型）



禁止



- 會導致燙傷、觸電

產品故障時請勿使用



禁止



- 產品故障時請拔掉電源，立即聯絡售後服務中心
- 故障時使用，可能會引起火災、觸電

# 產品的特點

德瑞克微電腦馬桶座有以下特點

## 移動清洗

使用〔前洗淨／後洗淨〕時，再按一次〔前洗淨／後洗淨〕鍵，噴嘴會前後移動清洗

## 按摩功能

使用〔前洗淨／後洗淨〕時，按下〔按摩〕按鍵，將反覆以強弱交替水量進行按摩清洗

## 噴嘴位置調整

使用〔前洗淨／後洗淨〕時，按〔前／後〕按鍵可調整噴嘴的位置

## 夜光燈

光感應式啟動，方便夜間使用，夜間使用時無須再開啟浴廁燈

## 省電／光感應超省電

隨季節與使用者需求設定省電模式，可達到50%以上的省電效果

## 漏電自動斷電

除了基本防水功能以外，更內建漏電自動斷電系統，使用時更放心、更安全

## 噴嘴自潔

使用前後噴嘴都會自體清洗，保持乾淨衛生

## 抗菌噴嘴

抗菌噴嘴搭配快拆式噴嘴頭，安心又便利

# 各部位名稱

## 1 本體

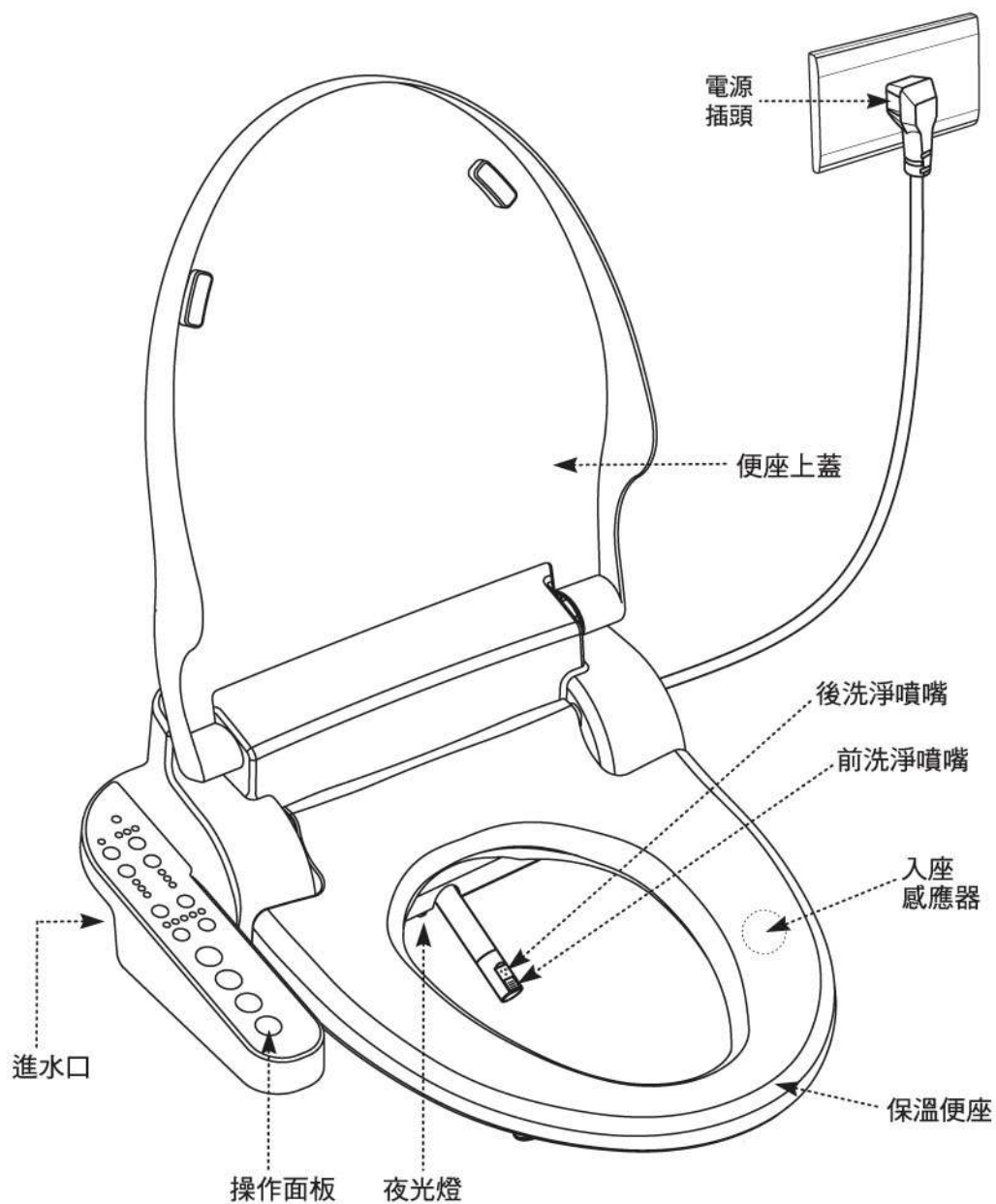

# 各部位名稱

## 2 本體操作面板



## 3 配件

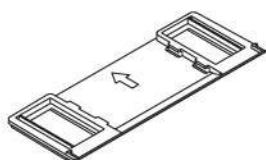

本體固定板



固定片

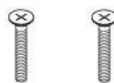

固定螺絲



圓型墊片



固定膨脹螺帽



三通閥

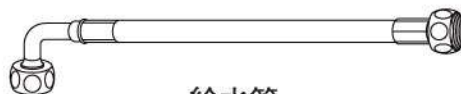

給水管  
(微電腦馬桶座專用)

# 使用方法

## 1 坐下便座

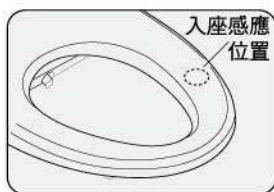

- 請確實坐在便座中央，使入座感應器能正常作動
- 坐在便座時，本體操作面板上水量指示燈亮

## 2 前洗淨或後洗淨功能使用

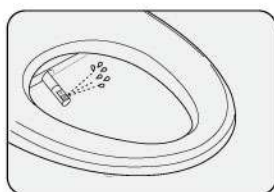

- 能使用前洗淨，後洗淨
- 可連續使用1分鐘
- 前洗淨/後洗淨使用過程中再按一次按鍵，可使用移動洗淨

## 3 停止使用

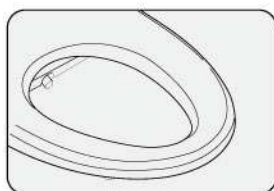



- 前/後洗淨功能須停止時使用

- 使用時，請坐在便座的中央  
如未保持正確的坐姿，會因入座感應器感應不到，致使產品無法正常動作
- 本產品的入座感應器安裝在便座內部。該入座感應器只有人體接觸時才能動作  
若便座表面套上便座套，皮膚無法直接接觸，入座感應器可能無法動作





# 功能調節及使用方法

## 移動清洗

- 使用前洗淨/後洗淨時，再按一次 〔前洗淨〕/ 〔後洗淨〕按鍵，噴嘴會前後移動清洗
- 再按一次 〔前洗淨〕/ 〔後洗淨〕按鍵，噴嘴會停止前後移動

## 水量調節

- 坐在便座時，本體操作面板上水量指示燈亮，保持前一次的水量設定
- 按〔強〕或〔弱〕鍵，可以調整水量強度

## 噴嘴位置調節

- 使用前洗淨/後洗淨時，按〔前〕或〔後〕鍵，可微調噴嘴位置
- 使用後，離開便座時，噴嘴位置會自動回到原位

## 溫水溫度調節

- 按〔溫水溫度〕按鍵 可調整溫水溫度



## 便座溫度調節

- 按〔便座溫度〕按鍵 可調整便座溫度



※本產品會自動記憶溫水及便座溫度之設定，即使斷電後再次復電，也無須重新調整設定

# 功能調節及使用方法



## 按摩功能

- 使用前洗淨／後洗淨時，按〔按摩〕按鍵 ，將反覆以強弱交替水量進行按摩（水量在1的階段時，無法使用此功能）
- 重新按一下〔按摩〕按鍵 ，將恢復到起始水量



## 夜光燈功能

- 按〔夜光燈〕按鍵 ，指示燈會亮，開始啟動夜光模式
- 再按一次〔夜光燈〕按鍵  指示燈會關閉，結束夜光模式
- 設定夜光模式時，依浴廁的亮度自動啟動夜光燈，夜間使用時不須開啟浴廁燈，更方便
- 使用夜光燈時，用電量極少無需擔心電費負擔

## 自動省電功能

- 按操作面板〔省電〕按鍵 ，選定至自動省電指示燈亮，啟動自動省電模式
- 自動省電模式下，溫水及便座溫度將保持在恆溫30°C左右
- 坐在便座時，會暫時關閉自動省電功能，離座後即重新恢復自動省電模式
- 如需關閉自動省電功能，按〔省電〕按鍵 ，至自動省電指示燈熄滅

## 超省電功能（光感應）

- 按操作面板〔省電〕按鍵 ，選定至超省電指示燈亮，啟動超省電模式
- 超省電模式下，溫水及便座溫度將保持在常溫，省電效果極佳
- 開啟浴廁燈（光感應），或燈暗的情況下坐在便座上，便會暫時關閉超省電功能並恢復正常模式
- 當離開便座以及關閉浴廁燈後（光感應），即會自動恢復超省電模式
- 如需關閉超省電功能，按〔省電〕按鍵 ，至超省電指示燈熄滅

# 功能調整及使用方法

## 噴嘴自體清潔功能

- 使用前後噴嘴都會自體清洗，保持衛生乾淨

## 噴嘴清潔功能

- 同時按住〔前洗淨〕及〔後洗淨〕按鈕，噴嘴將自動伸出
- 使用軟毛刷手動清潔噴嘴後，再按一次〔停止〕按鈕，噴嘴即會回到原位，並自動執行自體清潔功能

## 電源開關

- 按住面板上〔停止〕鍵4秒鐘後，電源指示燈熄滅，本體電源即完全關閉
- 電源在關閉狀態下，按面板上任意鍵，電源指示燈亮起，即重新啟動電源
- 本產品會自動記憶前次使用的所有設定值，不受斷電影響，供電後再次啟動電源也不需重新設定功能

## 防止低溫燙傷功能

- 當便座溫度設定為“高”時，連續坐在便座上超過30分鐘後，便座會自動降溫（避免皮膚的相同位置，長時間連續接觸低溫便座，造成低溫燙傷）
- 使用完畢離開便座後，自動恢復為原本設定之便座溫度

# 安裝方法



## ⚠ 安裝前 注意事項

- 請使用額定電源 AC 110V, 60Hz
- 請確認馬桶的安裝尺寸
- 請確認配件是否齊全
- 安裝前不要連接電源
- 為了安全必須有保護接地線

## 安裝順序

### 1 請將馬桶原有的馬桶蓋拆卸下來

- 取下馬桶蓋上的固定螺絲，並拆下馬桶蓋
- 妥善保管拆下的馬桶蓋和固定用配件



### 2 請關閉止水閥，並將馬桶及水箱中的水都排空（由左而右）

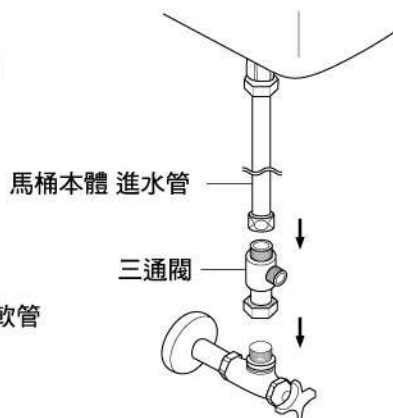

### 3 請先拆下進水管，然後再連接三通閥

- 若進水管不易彎曲，將無法安裝三通閥，需另行購買進水管軟管

# 安裝方法

- 4 按住快拆鍵，將本體固定板從電腦馬桶座底部拆下

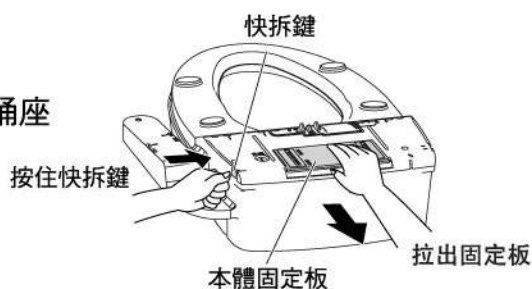

- 5 請把膨脹螺帽插入馬桶上的孔內

若馬桶上的孔徑過小（14mm以下），請另外購買膨脹螺帽



- 6 插入的膨脹螺帽上放上圓型墊片

- 7 請在本體固定板上放上固定片後，鎖緊固定螺絲

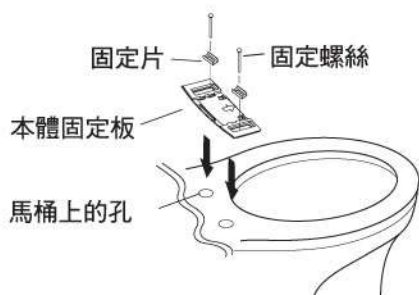

- 8 將溫水進水管連接到便座本體的進水口

- 9 請在安裝完畢的本體固定板上插入本體

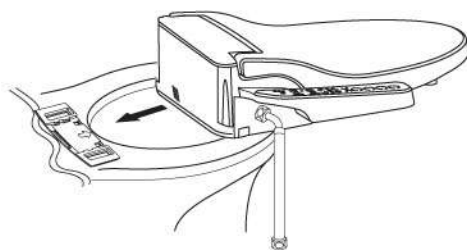

- 10 將溫水進水管連接三通閥



# 初始操作

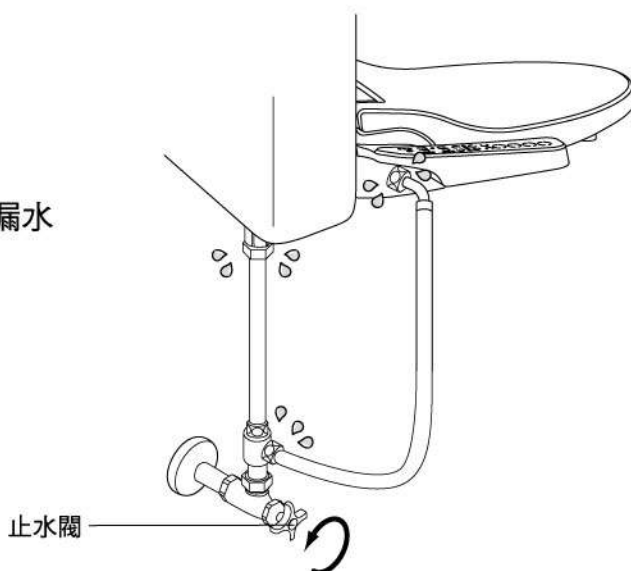

- 1 請打開止水閥
- 2 請確認管路連接處是否漏水





- 3 請把插頭插入電源插座
  - 當指示燈不亮時，請按任意鍵，指示燈即會亮起

## ⚠ 注意

- 安裝之前不能先連接電源

- 4 請按〔前洗淨〕 或〔後洗淨〕 按鍵，水即會注入水箱，同時亦注水到便座本體的水槽中。

- 5 以右手輕觸入座感應器的狀態下（此時入座感應器為啟動的狀態）按下〔前洗淨〕 或〔後洗淨〕 按鍵，以確認噴嘴是否可正常噴水。建議按下按鍵後，立即以左手擋住清洗噴嘴處，以防水噴濺出本體外面。  
注意：用手擋住噴口，防止水濺出

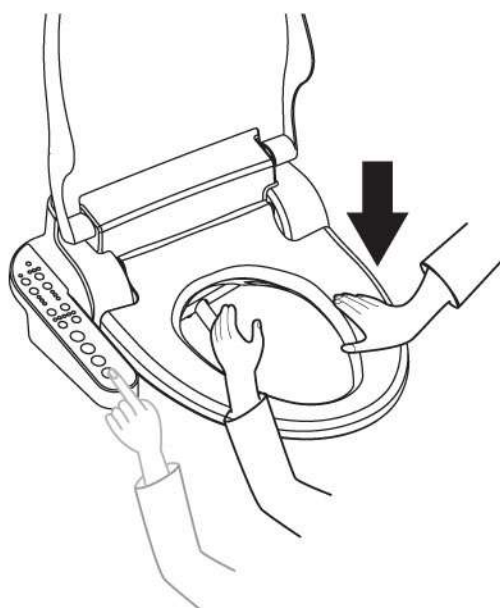

# 拆卸方法

依以下方式拆卸

- 1 請拔下電源插頭
- 2 請關閉止水閥，排空馬桶及水箱中的水

- 3 請鬆開進水管的螺帽後，取下便座

便座分離方式

如圖所示方向，  
按住便座的快拆鍵，向前拉出。



- 4 請用硬幣打開便座下方的排水口，排空水箱

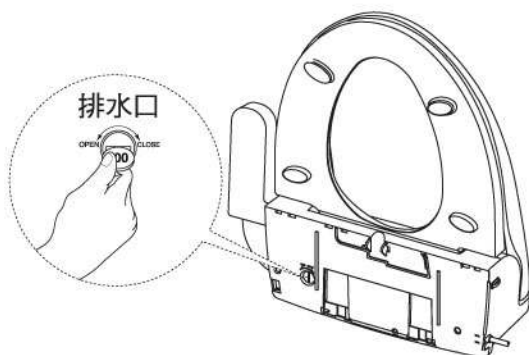

- 5 請卸下所有進水管與三通閥
- 6 請安裝好原拆下的馬桶進水管
- 7 請打開止水閥，確認連接管處是否漏水
- 8 請安裝好原拆下的馬桶蓋



# 清潔方法

## 過濾器清潔方法

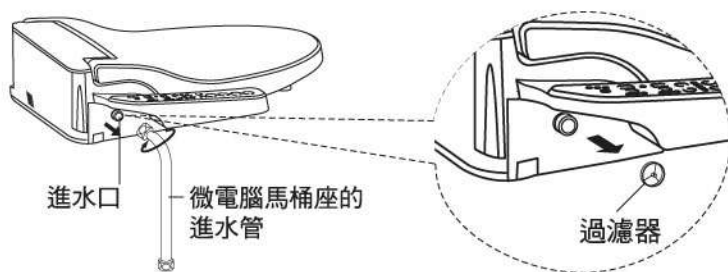
- 1 以順時針方向將止水閥關閉並按押沖水把手將馬桶水箱內的水完全排出
- 2 拆下連接到便座本體的進水管  
(若因馬桶外型設計，造成無法直接拆除，請先拆下便座本體後，再行拆下進水管)
- 3 取出便座本體進水口內的過濾器，沖洗乾淨後再重新插入  
(若徒手無法抽出過濾器時，可輔以鉗子等工具取出)
- 4 將便座的進水管連接到本體後，再逆時針轉開止水閥即可



## 噴嘴清潔

- 1 同時按住〔前洗淨〕及〔後洗淨〕按鍵，噴嘴即會自動伸出
- 2 用軟毛牙刷清潔噴嘴後，按〔停止〕按鍵，噴嘴會自動回到原位

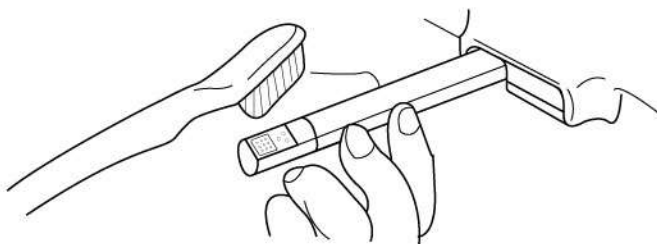



# 清潔方法

## 外部清潔

- 清潔時請將插頭拔離插座，並請小心不要把水潑濺到插頭或插座上
- 本體外殼為塑膠製品請勿以刷子、化學藥劑或強酸鹼清潔劑等物品清洗以免造成損傷
- 請以擰乾後之柔軟濕布作清潔，勿直接將水噴灑於裝置上以免造成觸電、短路或引發起火
- 請勿以潮濕的手去碰觸電源插座以免造成觸電的危險

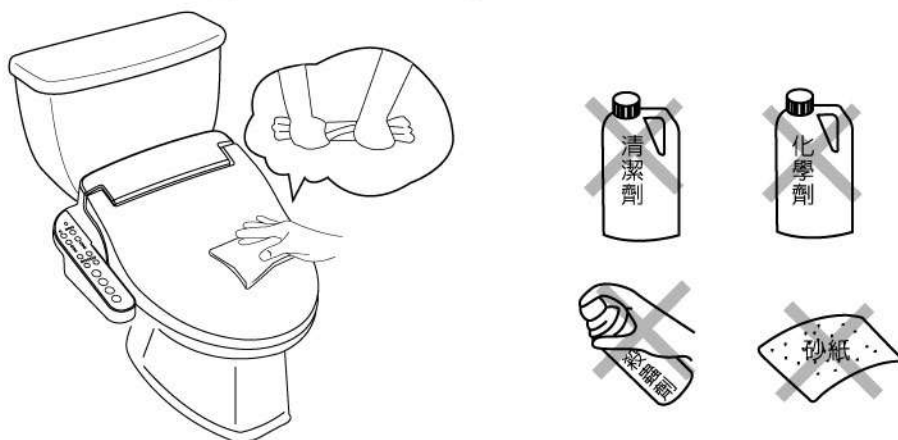

# 水箱排水

1 請拔下電源插頭

2 請關閉止水閥

3 請以硬幣打開便座本體下方的排水口，將水箱的水排空  
若為單體馬桶，可能無法直接看到排水口，請拆卸本體後再排水

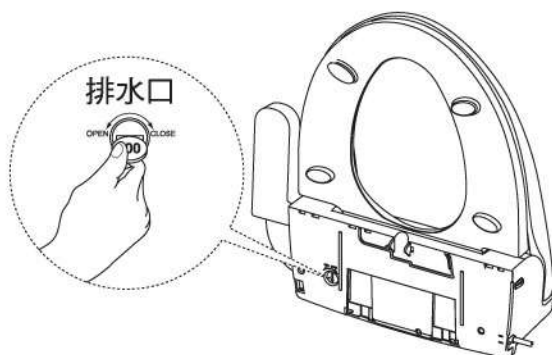
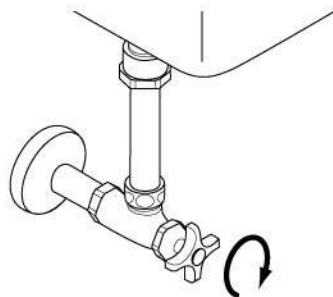

## 防止凍結

1 請把插頭插入電源插座，確認指示燈是否亮起

2 請勿將溫水溫度設為關閉，並將溫水溫度調到〔低〕以上

3 若長時間不使用時需排空水箱中的水

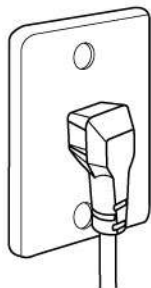

低 ● ○ 高 ○



## 常見問題

委託維修服務前，請確認以下事項

情況	確認事項
無法正常運作（動作）	<ul style="list-style-type: none"><li>• 請確認電源是否接通？</li><li>☞ 按任意鍵確認指示燈是否亮起。</li><li>• 請確認電源插頭是否插好？</li><li>• 請確認是否停電？</li></ul>
功能失效 （前洗淨、後洗淨）	<ul style="list-style-type: none"><li>• 是否入座感應器未感應？</li><li>☞ 如未保持正確的坐姿，入座感應器將感應不到，故產品無法啟動。</li><li>☞ 本產品的入座感應器安裝在便座內部，入座感應器只有人體接觸時方可動作。</li><li>☞ 若便座表面套上便座套，致使皮膚無法直接接觸，入座感應器可能失效。</li></ul>
噴嘴沒有出水	<ul style="list-style-type: none"><li>• 請確認止水閥是否打開？</li><li>• 請確認是否停水？</li></ul>
水壓過低	<ul style="list-style-type: none"><li>• 水量指示燈是否設定在“弱”？</li><li>• 過濾器是否堵塞？</li></ul>
水溫太低	<ul style="list-style-type: none"><li>• 溫水指示燈不亮或是否設定在“低”？</li></ul>
便座不熱	<ul style="list-style-type: none"><li>• 便座指示燈不亮或是否設定在“低”？</li></ul>

# 產品規格

項目		產品型號	DE-01320N
額定電源			AC 110V~, 60Hz
消耗功率			555W
電源線長度			1.4m
進水方式			連接自來水管直接進水方式
適用水壓範圍			1.0~7.5 kgf/cm <sup>2</sup> (98~735 kPa)
洗淨裝置	最大流量	後洗淨	0.95 L/min
		前洗淨	0.95 L/min
	水量調整		5 段
	標準溫水溫度	[關]: 常溫 3段切換 [低]: 34°C [中]: 37°C [高]: 40°C	
	加熱功率		505W
	安全裝置		溫度保險絲, 溫控裝置, 防空燒水位感應器
保溫便座	標準表面溫度	[關]: 常溫 3段切換 [低]: 35°C [中]: 38°C [高]: 40°C	
	加熱功率		46W
	安全裝置		溫控裝置
漏電斷路器			內建式
使用環境溫度/使用供水溫度			3~40°C / 3~35°C
標準尺寸(長×寬×高)			530 × 470 × 155 (H) mm
標準重量			4.6kg

# MEMO



# MEMO



# 產品保證書

產品名稱	德瑞克微電腦馬桶座	經銷商：
型號		(請務必填寫或加蓋店章)
製造序號		
購買日期	年 月 日	

◎感謝您購買本公司產品，為確保您的權益，請要求經銷商填寫購買日及加蓋保固章，並將保證書回函卡寄回本公司登錄，始能享有自購買日起一年內之免費維修服務。

◎產品若發生故障時請聯繫經銷商或服務中心。

## ※全省服務中心

台北分公司 02-26703360

新竹分公司 03-5509480

台中分公司 04-23750808

台南分公司 06-2979606

高雄分公司 07-5528566

花東總經銷 038-511315

## 保證內容

- 一、本產品自購買日起一年內，在正常使用狀態下（依照使用說明書、注意事項及產品標示等之說明正確操作）發生故障，本公司保證為您免費維修。
- 二、如有下列情形之一者，雖在保證期間內，仍需酌收費用。
  - 1. 電源規格不符或其他使用不當所導致的故障或損壞。
  - 2. 因火災、水災、地震、雷擊、其他天然災害、蟲鼠害所導致的故障或損壞。
  - 3. 硫磺地區、海邊高鹽份地區、水質異常等外在環境因素所導致的故障或損壞。
  - 4. 安裝後自行移機、搬運或掉落所造成的故障或損壞。
  - 5. 自行檢修、改裝或非本公司授權之服務人員檢修所導致的故障或損壞。
  - 6. 非一般家庭使用（營業或公共場所）所造成的故障或損壞。
  - 7. 消耗品（濾網、活性碳）、電池、配件、遙控器等，在使用中自然之耗損及所導致的故障或損壞。
  - 8. 顧客要求移機時。
- 三、如經本公司授權之服務人員判定非屬產品故障所做之服務（含正確之操作使用教學），得酌收300元以上之交通工時費。
- 四、本公司服務人員檢修時，請出示本保證書，以享有免費維修服務。
- 五、本保證書將不再補發，為確保您的權益，請妥善保存。

◎請妥善保存此保證書，以便維修時使用

◎本產品保證書只限國內有效（台灣地區）

## 隆昌窯業股份有限公司

新北市鶯歌區鶯桃路41號

服務專線：0800-063366

<http://www.LCB.com.tw>

---

**LUNG CHANG POTTERY MFG CO., LTD.**  
NO.41, YINGTAO RD.,YINGGE DIST., NEW TAIPEI CITY, TAIWAN (R.O.C)

<http://www.lcb.com.tw>